

HILTI

PD-E

English	en
Português	pt
Español	es
Dansk	da
Norsk	no
Suomi	fi
Eesti	et
Česky	cs
Polski	pl
Українська	uk
Lietuvių	lt
Latviešu	lv
Română	ro
Slovenščina	sl
Hrvatski	hr
Ελληνικά	el
Türkçe	tr
عربي	ar

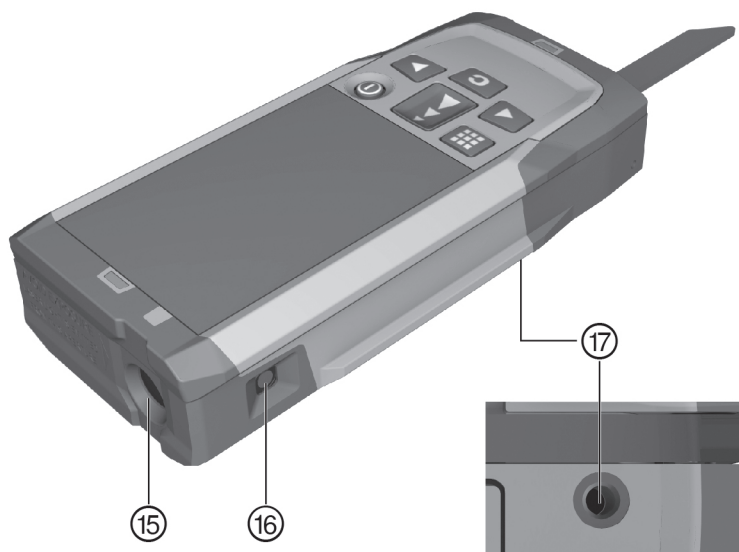

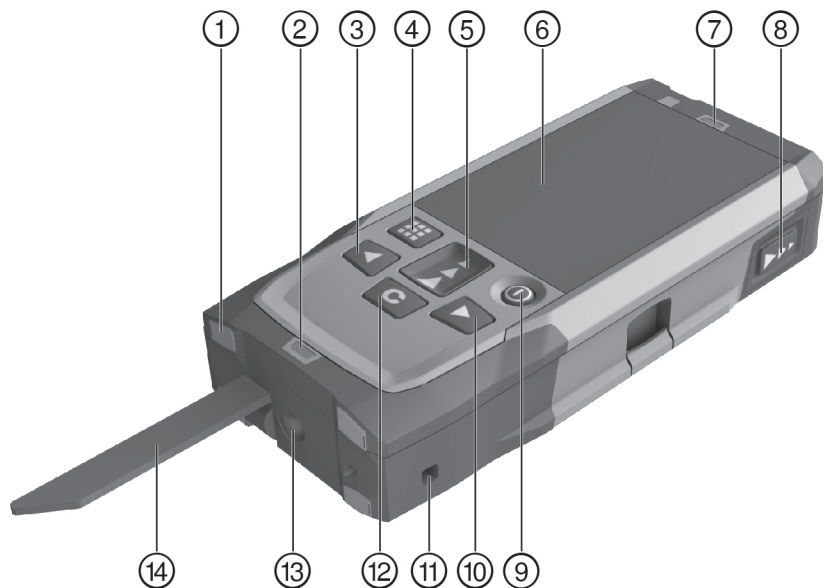

2

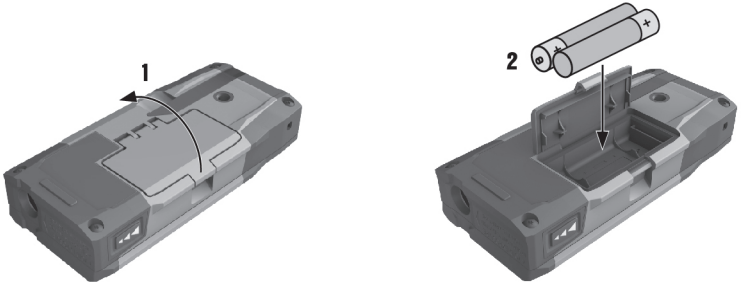

3

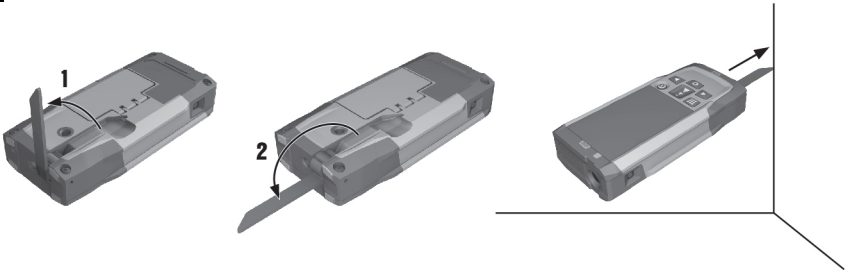

4

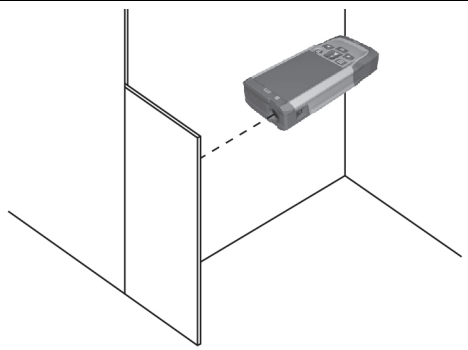

PD-E



en	English	1
pt	Português	13
es	Español	25
da	Dansk	37
no	Norsk	49
fi	Suomi	61
et	Eesti	73
cs	Česky	84
pl	Polski	96
uk	Українська	108
lt	Lietuvių	120
lv	Latviešu	132
ro	Română	144
sl	Slovenščina	156
hr	Hrvatski	167
el	Ελληνικά	179
tr	Türkçe	191
ar	عربي	203

1 Date privind documentația

1.1 Convenții









1.1.1 Semne de avertizare

Sunt utilizate următoarele semne de avertizare:

	PERICOL! Pentru un pericol iminent și direct, care duce la vătămări corporale sau la accidente mortale.
	ATENȚIONARE! Pentru situații potențial periculoase, care pot provoca vătămări corporale grave sau accidente mortale.
	AVERTISMENT! Pentru situații care pot fi periculoase și pot provoca răniri ușoare sau pagube materiale.

1.1.2 Simboluri

Sunt utilizate următoarele simboluri:

	Citiți manualul de utilizare înainte de folosire
	KCC-REM-HLT-PD-E
	Tasta Pornit/ Oprit
	Tastă de măsurare
	Tastă de meniu
	Tasta de ștergere (Clear)
	Tastă dreapta
	Tastă stânga

1.1.3 Evidențieri tipografice

Următoarele caracteristici tipografice evidențiază pasaje importante de text în această documentație tehnică:

	Cifrele fac trimitere la imaginile respective.
---	--

1.2 Referitor la această documentație

- ▶ Se va citi obligatoriu manualul de utilizare în întregime, înainte de punerea în funcțiune.
- ▶ **Aveți în vedere și instrucțiunile de utilizare amănunțite de pe aparat**, precum și completările și actualizările de la www.hilti.com.
- ▶ Păstrați întotdeauna acest manual de utilizare în preajma produsului.
- ▶ În cazul transferării produsului către alte persoane, predați-l numai împreună cu manualul de utilizare.

1.3 Informații despre produs

Produsele **Hilti** sunt destinate utilizatorilor profesioniști, iar operarea cu acestea, întreținerea și repararea lor sunt activități permise numai personalului autorizat și instruit. Acest personal trebuie să fie instruit în mod special cu privire la potențialele pericole. Produsul și mijloacele sale auxiliare pot genera pericole dacă sunt utilizate necorespunzător sau folosite inadecvat destinației de către personal neinstruit.

Indicativul de model și numărul de serie sunt indicate pe plăcuța de identificare.

- ▶ Transcrieți numărul de serie în tabelul următor. Datele despre produs vă sunt necesare în cazul solicitărilor de informații la reprezentanța noastră sau la centrul de service.

Date despre produs



Aparat de măsurare a distanțelor cu laser	PD-E
---	------

Generația	01
Număr de serie	

1.4 Informații despre laser pe produs

Informații despre laser → Pagina 145

Informații despre laser

	<p>Clasa laser 2, pe baza normei IEC60825-1/EN60825-1:2007, corespunde CFR 21 § 1040 (Laser Notice 50).</p>
	<p>Clasa laser 2. Nu priviți în fascicul. Nu îndreptați fasciculul spre alte persoane sau în zone în care pot fi prezente alte persoane, care nu au legătură cu lucrările cu laserul.</p>
	<p>Depuneți deșeurile la centrele de revalorificare.</p>

2 Securitate

2.1 Instrucțiuni de protecție a muncii

2.1.1 Note de principiu referitoare la siguranță

Pe lângă indicațiile de securitate tehnică din fiecare capitol al acestui manual de utilizare, se vor respecta cu strictețe următoarele dispoziții. Produsul și mijloacele sale auxiliare pot genera pericole dacă sunt utilizate necorespunzător sau folosite inadecvat destinației de către personal neinstruit.

- ▶ Păstrați toate instrucțiunile de protecție a muncii și instrucțiunile de lucru pentru consultare în viitor.
- ▶ Procedați cu atenție, concentrați-vă la ceea ce faceți și lucrați în mod rațional atunci când manevrați produsul. Nu utilizați produsul dacă sunteți obosit sau vă aflați sub influența drogurilor, alcoolului sau medicamentelor. Un moment de neatenție în folosirea produsului poate duce la accidentări serioase.
- ▶ Nu anulați niciun dispozitiv de siguranță și nu înlăturați nicio plăcuță indicatoare și de avertizare.
- ▶ Dacă înșurubarea produsului se efectuează impropriu, sunt posibile scăpări de radiație laser care depășesc clasa 2. **Dispuneți repararea produsului numai de către centrul de service Hilti.**
- ▶ Nu sunt admise intervenții neautorizate sau modificări asupra produsului.
- ▶ Înainte de fiecare punere în funcțiune, controlați funcționarea corectă a produsului.
- ▶ Măsurările efectuate prin geamuri de sticlă sau alte obiecte pot denatura rezultatul măsurătorii.
- ▶ Rezultatul măsurării poate fi denaturat când condițiile de măsurare se modifică rapid, de ex. de către persoane care trec prin fasciculul de măsură.
- ▶ Nu îndreptați niciodată produsul spre soare sau spre alte surse de lumină puternică.
- ▶ Luați în considerare influențele mediului. Nu folosiți aparatul în locurile unde există pericol de incendiu și de explozie.
- ▶ Aveți în vedere indicațiile din manualul de utilizare privind exploatarea, întreținerea și îngrijirea.

2.1.2 Măsuri de protecție a muncii cu caracter general

- ▶ Verificați înainte de folosire dacă produsul prezintă deteriorări. Dispuneți repararea deteriorărilor de către centrul de service **Hilti**.
- ▶ După o lovire sau alte incidente de natură mecanică, trebuie să verificați precizia produsului.
- ▶ Deși produsul este conceput pentru folosire în condiții dificile de șantier, trebuie să îl manevrați cu precauție, similar cu alte aparate de măsură.
- ▶ Produsele care nu sunt folosite trebuie să fie păstrate într-un loc uscat, la înălțime sau închis, inaccesibil copiilor.
- ▶ Produsul nu este destinat copiilor.
- ▶ Respectați prescripțiile naționale privind protecția muncii.

2.1.3 Pregătirea corectă a locului de muncă

- ▶ În cursul lucrărilor executate pe scări, evitați pozițiile anormale ale corpului. Asigurați-vă o poziție stabilă și păstrați-vă întotdeauna echilibrul.
- ▶ Asigurați locul de măsurare și aveți în vedere la utilizați produsului ca fasciculul laser să nu fie îndreptat spre alte persoane sau spre propria persoană.
- ▶ Dacă produsul este adus dintr-un spațiu foarte rece într-un mediu mai cald sau invers, lăsați-l să se aclimatizeze înainte de folosire.
- ▶ Utilizați produsul numai între limitele de utilizare definite.
- ▶ Păstrați fereastra de ieșire pentru laser în stare curată, pentru a evita măsurările eronate.
- ▶ Respectați prescripțiile de prevenire a accidentelor, valabile pe plan național.

2.1.4 Lucrul în siguranță cu aparate cu laser

- ▶ Punerea în exploatarea a aparatelor cu clasa laser 2/Class II este permisă numai persoanelor cu școlarizare specială.
- ▶ Fasciculele laser nu trebuie să treacă pe la nivelul ochilor.
- ▶ Se vor întreprinde măsurile de precauție necesare, pentru a asigura condițiile ca fasciculul laser să nu prezinte incidențe involuntare pe suprafețe care pot reflecta precum o oglindă.
- ▶ Se vor întreprinde măsuri preventive necesare pentru ca persoanele să nu poată privi direct în fascicul.
- ▶ Traseul fasciculului laser nu are voie să iasă din zonele nesupravegheate.
- ▶ Deconectați laserul atunci când nu este utilizat.
- ▶ Depozitați aparatele laser nefolosite în locuri inaccesibile pentru persoanele neautorizate.

2.1.5 Compatibilitatea electromagnetică

Deși aparatul îndeplinește exigențele stricte ale directivelor în vigoare, **Hilti** nu poate exclude posibilitatea ca aparatul să fie perturbat de radiații intense, fenomen care poate duce la operațiuni eronate. În acest caz sau în alte cazuri de incertitudine, trebuie să se execute măsurări de control. De asemenea, **Hilti** nu poate exclude posibilitatea ca alte aparate (de ex. instalații de navigare aviacică) să fie perturbate. Aparatul corespunde clasei A; perturbațiile în zonele de locuințe nu pot fi excluse.

Nu mai pentru Coreea: Acest aparat de măsurare a distanțelor cu laser este adecvat pentru unde electromagnetice care apar în zone de industrie mică (clasa A). Utilizatorul trebuie să aibă în vedere acest lucru și să nu folosească acest aparat de măsurare a distanțelor cu laser în zone rezidențiale.

3 Descriere

3.1 Vedere generală a produsului 1

- | | | | |
|---|---|---|---|
| ① | Suprafețe de contact posterioare | ⑨ | Tasta Pornit/ Oprit |
| ② | LED indicator de referință pentru opritorul posterior | ⑩ | Tastă dreapta |
| ③ | Tastă stânga | ⑪ | Locaș pentru cordonul de mână |
| ④ | Tastă de meniu | ⑫ | Tasta de ștergere (Clear) |
| ⑤ | Tastă de măsurare | ⑬ | Filet de 1/4 țoli |
| ⑥ | Afișaj grafic | ⑭ | Vârf de măsurare |
| ⑦ | LED indicator de referință pentru opritorul frontal | ⑮ | Ieșirea fasciculului laser și lentila de recepție |
| ⑧ | Tastă laterală de măsurare | ⑯ | Viziera optică |
| | | ⑰ | Filet de 1/4 țoli |

3.2 Utilizarea conformă cu destinația









Produsul descris este un aparat de măsurare a distanțelor cu laser. El este destinat măsurărilor individuale, precum și măsurării continue de distanțe.

Distanțele pot fi măsurate pe toate obiectivele-țintă imobile, adică beton, piatră, lemn, plastic, hârtie etc. Utilizarea prismelor sau a altor obiecte de vizare puternic reflectorizante nu este admisă și poate denatura rezultatul.











Produsul este avizat pentru baterii de tipul AAA.

3.3 Explicitarea afișajelor de pe display





Meniul principal

	Selectarea unității de unghi
	Determinarea suprafeței de zugrăvit
	Funcție pitagoreică simplă
	Măsurare suprafețe și volume
	Selectarea funcțiilor speciale
	Selectarea funcției Trapez
	Selectarea funcției pitagoreice Pentru distanțe pe orizontală și diagonală, este necesar cel puțin un unghi drept.
	Selectarea reglajelor
	Executarea de măsurări indirecte Pentru măsurări pe obiecte imobile, cum sunt pereții, nu este necesar un anumit unghi.

Simboluri cu valabilitate generală



	Starea de încărcare a bateriilor
	Rigla nu este rabatată în exterior
	Rigla rabatată în exterior
	Măsurare
	Adunarea distanțelor
	Scăderea distanțelor
	Selectare
	Fără selectare
	Selectare timp măsurare
	Selectare calculator de buzunar

Submeniul pentru unitatea de unghi









	Panta în procente
	Unități metrice
	Unități imperiale
	Panta în grade de unghi

Submeniul pentru măsurare suprafețe și volume

	Măsurarea suprafețelor dreptunghiulare
---	--

	Măsurarea suprafețelor triunghiulare
	Măsurarea volumelor
	Măsurare volume cilindrice



Submeniu pentru funcții speciale

	Selectare mod de măsurare în exterior
	Selectare senzor automat de luminozitate
	Determinarea suprafeței de zugrăvit
	Selectare funcție de trasare
	Selectare Min/Max funcție Delta
	Selectare timer
	Selectare funcție Ofset
	Selectare memorie de date









Submeniu pentru funcția Trapez



	Măsurare 3 distanțe
	Măsurare 2 distanțe, 1 unghi

Submeniu pentru funcție pitagoreică





	Funcție pitagoreică simplă
	Funcție pitagoreică dublă
	Funcție compusă pitagoreică

Submeniu pentru reglaje

	Unitate de măsură. Selectare unitate de măsură: <input type="checkbox"/> m metri <input type="checkbox"/> cm centimetri <input type="checkbox"/> mm milimetri
	Referințele de măsură. Selectare referință de măsură: <input type="checkbox"/> Marginea frontală <input type="checkbox"/> Filet partea posterioară <input type="checkbox"/> Filet partea inferioară
	Unitate de unghi. Selectarea unității de unghi: <input type="checkbox"/> Panta în procente <input type="checkbox"/> Unități metrice <input type="checkbox"/> Unități imperiale <input type="checkbox"/> Panta în grade de unghi
	Selectare mod Expert
	Modificarea listei de favorite
	Activarea scării
	Activarea/ dezactivarea sunetului
	Selectare laser permanent
	Alegere senzor automat de luminozitate

	Calibrarea senzorului de înclinare
	Afișare informație aparat
	Resetare la reglajele din fabricație

Submeniu pentru măsurări indirecte

	Măsurare distanță indirectă pe orizontală
	Măsurare distanță indirectă pe verticală
	Executare măsurări la plafon
	Măsurare distanță indirectă pe verticală II

3.4 Setul de livrare

Aparat de măsurare a distanțelor cu laser, 2 baterii, manual de utilizare, certificat de producător.



Indicație

Alte produse din sistem, avizate pentru produsul dumneavoastră, găsiți la centrul dumneavoastră **Hilti** sau la: www.hilti.com.

4 Date tehnice

Temperatura de lucru	-10 °C ... 50 °C (14 °F ... 122 °F)
Precizia la măsurarea distanței (2σ, abatere standard)	±1,0 mm
Precizia la măsurările de înclinare (2σ, abatere standard)	±0,2°
Greutate (inclusiv bateriile)	165 g (5,8 oz)
Temperatura de depozitare	-30 °C ... 70 °C (-22 °F ... 158 °F)
Clasa laser conform EN 60825-1:2007	clasa laser 2
Clasa de protecție conform IEC 60529	IP 65
Alimentarea electrică	1,5 V

5 Modul de utilizare

5.1 Funcții de bază

Navigați cu ajutorul tastei stânga, respectiv dreapta până la funcția respectivă dorită.

- ▶ Pentru selectarea unei funcții, acționați întotdeauna tasta de măsurare.

5.2 Introducerea bateriilor



Indicație

Acordați atenție polarității corecte a bateriilor. Schimbați bateriile numai împreună cu toată perechea. Nu utilizați baterii deteriorate.

- ▶ Deschideți prin rabatare locașul bateriilor și introduceți bateriile.

5.3 Conectarea și deconectarea aparatului de măsurare a distanțelor cu laser

1. În starea deconectată apăsați tasta Pornit/Oprit sau tasta de măsurare, pentru a conecta aparatul.
2. În starea conectată apăsați tasta Pornit/Oprit sau tasta de măsurare, pentru a deconecta aparatul.

5.4 Măsurare cu vârf de măsurare 3

1. Deschideți prin rabatare vârful de măsurare cu 90°. Vârful de măsurare poate fi acum utilizat ca opritor.



Indicație

Vârful de măsurare ajută la alinierea aparatului în timp ce este vizată o poziție fixă. Acesta este cazul, în principal, al măsurărilor indirecte, cu funcția Trapez și pitagoreică, deoarece aceste rezultate se bazează pe valori estimate.

Pentru locurile inaccesibile folosiți prelungitorul de măsurare PDA 72. Aparatul detectează automat prelungitorul de măsurare. Pe display poate apărea o fereastră de confirmare.

2. Deschideți prin rabatare vârful de măsurare cu 180°. Referința de măsură este comutată automat.

5.5 Măsurare cu panoul de vizare 4

1. Folosiți panoul de vizare pentru a măsura distanțe în următoarele condiții defavorabile:
 - ◀ Peretele nu reflectă din cauza suprafeței sale.
 - ◀ Punctul de măsură nu se află pe o suprafață.
 - ◀ Distanța de măsurat este foarte mare.
 - ◀ Condițiile de lumină sunt defavorabile (strălucire puternică a soarelui).
2. La măsurările cu panoul de vizare adunați 1,2 mm la distanțele măsurate.

5.6 Modul Măsurare

5.6.1 Executarea de măsurări individuale

1. Pentru activarea fasciculului laser, apăsați scurt tasta de măsurare.
2. Țineți fasciculul laser pe punctul de vizare.
3. Apăsați scurt tasta de măsurare pentru executarea operației de măsurare.
 - ◀ Distanța măsurată este afișată pe display în rândul de jos.
 - ◀ Valoarea de la operația de măsurare precedentă este afișată pe display în rândul de sus.
4. Pentru încă o operație de măsurare, țineți laserul pe punctul de vizare și porniți operația de măsurare din nou cu tasta de măsurare.

5.6.2 Executarea de măsurări permanente



Indicație

Pe parcursul regimului de măsurare permanentă, pe fiecare secundă sunt măsurate și afișate 6-10 valori de măsurare. Aparatul de măsurare a distanțelor cu laser poate fi mișcat în fața obiectivului-țintă până când se atinge distanța dorită.

1. Apăsați tasta de măsurare timp de 2 secunde.
 - ◀ Dacă semnalul sonor este activat, este emis un semnal acustic.
2. Mișcați aparatul de măsurare a distanțelor cu laser spre obiectivul-țintă sau în sensul distanțării de obiectivul-țintă, până când este atinsă distanța dorită.
3. Apăsați scurt tasta de măsurare.
 - ◀ Distanța măsurată este afișată pe display în rândul de jos.
 - ◀ Valoarea de la operația de măsurare precedentă este afișată pe display în rândul de sus.

5.7 Alegere unitate de unghi

1. Selectați în meniu simbolul pentru unitatea de unghi.
2. Navigați cu ajutorul tastei stânga, respectiv dreapta până la unitatea de unghi dorită.
3. Selectați unitatea de unghi dorită cu tasta de măsurare.

5.8 Măsurare suprafețe și volume

5.8.1 Măsurarea suprafețelor dreptunghiulare

1. Îndreptați aparatul spre punctul de vizare pentru lățimea incintei și apăsați tasta de măsurare.
2. Îndreptați aparatul spre punctul de vizare pentru lungimea incintei și apăsați tasta de măsurare.

5.8.2 Măsurarea suprafețelor triunghiulare

1. Îndreptați aparatul spre punctul de vizare și apăsați tasta de măsurare.
2. Îndreptați aparatul spre punctul de vizare și apăsați tasta de măsurare.
3. Îndreptați aparatul spre al treilea punct de vizare și apăsați tasta de măsurare.

5.8.3 Măsurarea volumelor

1. Îndreptați aparatul spre punctul de vizare și apăsați tasta de măsurare.
2. Îndreptați aparatul spre următorul punct de vizare și apăsați tasta de măsurare.
3. Îndreptați aparatul spre următorul punct de vizare și apăsați tasta de măsurare.

5.8.4 Măsurare volume cilindrice

1. Îndreptați aparatul spre punctul de vizare, pentru a măsura înălțimea cilindrului și apăsați tasta de măsurare.
2. Îndreptați aparatul spre următorul punct de vizare, pentru a măsura diametrul cilindrului și apăsați tasta de măsurare.

5.9 Funcții speciale

5.9.1 Senzor automat de luminozitate

- ▶ În meniul Funcții speciale selectați simbolul pentru senzorul automat de luminozitate.



Indicație

Senzorul automat de luminozitate graduează automat iluminatul display-ului când mediul devine mai întunecat. Este economisită astfel puterea bateriei.

5.9.2 Suprafața de zugrăvit

1. Îndreptați aparatul spre punctul de vizare pentru prima lungime a incintei și apăsați tasta de măsurare.
 - ◀ Rezultatul va fi salvat ca rezultat intermediar.
2. Aliniați aparatul pentru următoarea lungime a incintei și executați operația de măsurare cu tasta de măsurare.
 - ◀ Al doilea rezultat va fi afișat în tabelul pentru rezultate intermediare. Rezultatul intermediar scris îngroșat este suma dintre lungimile de incintă măsurate.
3. Repetați acest procedeu până când toate lungimile de incintă sunt măsurate.
4. Apăsați tasta din dreapta, pentru a trece pe înălțimea incintei și confirmați cu tasta de măsurare.
5. Aliniați aparatul pentru înălțimea incintei și executați operația de măsurare.
 - ◀ Înălțimea incintei va fi măsurată și afișată pe rândul de rezultate intermediare. Suprafața de zugrăvit va fi calculată imediat și afișată în rândul pentru rezultate.

5.9.3 Funcție de trasare

1. Introduceți distanța manual. În acest scop, selectați cu tasta stânga, respectiv dreapta simbolul de pe tastatură și confirmați cu tasta de măsurare.
2. Selectați numerele corespunzătoare și confirmați cu tasta de măsurare.
3. Pentru a confirma valoarea, alegeți simbolul de bifare din colțul dreapta jos.
4. Selectați simbolul stegulețului.
 - ◀ Distanța aleasă de dumneavoastră este acum afișată în interiorul a două stegulețe.
5. Apăsați tasta de măsurare pentru a începe operația de măsurare.
 - ◀ Săgețile din ecran arată în ce direcție trebuie să mișcați aparatul. Când distanța de destinație este atinsă, deasupra și dedesubtul distanței apar săgeți negre.
6. Pentru a multiplica distanța, mișcați-vă cu aparatul mai departe. Pe partea din dreapta se va afișa cât de des ați transferat deja distanța.
7. Apăsați tasta de măsurare, pentru a încheia operația de măsurare.



Indicație

La atingerea distanței de trasare este afișată referința actuală în afișaj.



Indicație

În locul introducerii manuale, distanța necesară se poate și măsura. În acest scop, alegeți simbolul pentru măsurare individuală și confirmați cu tasta de măsurare.

5.9.4 Min/Max funcție Delta

1. În meniul Funcții speciale selectați simbolul pentru Min/Max funcție Delta.
2. Îndreptați aparatul spre punctul de vizare și apăsați tasta de măsurare.
3. Apăsați tasta de măsurare, pentru a încheia operația de măsurare.
 - ◀ Ultimele distanțe măsurate vor fi afișate în rândul pentru rezultate.

5.9.5 Memoria de date

1. În meniul Funcții speciale selectați simbolul pentru memoria de date.



Indicație

Aparatul salvează până la 30 afișaje, inclusiv ale simbolurilor grafice. Când memoria de date este deja plină cu 30 afișaje, la salvarea unui nou afișaj va fi șters automat cel mai vechi afișaj.

2. Pentru a șterge memoria de date, țineți apăsată tasta C timp de 2 secunde la indicatorul memoriei de date.

5.10 Funcția Trapez

5.10.1 Funcția Trapez (3 distanțe)

1. În meniul Funcții Trapez selectați simbolul pentru funcția Trapez pentru 3 distanțe.
2. Îndreptați aparatul spre punctul de vizare și apăsați tasta de măsurare.
 - ◀ După măsurarea primei distanțe, afișajul grafic solicită automat următoarea operație de măsurare.
3. Îndreptați aparatul spre următorul punct de vizare și apăsați tasta de măsurare.
4. Îndreptați aparatul spre al treilea punct de vizare și apăsați tasta de măsurare.

5.10.2 Funcția Trapez cu înclinație (2 distanțe, 1 unghi)

1. În meniul Funcții Trapez selectați simbolul pentru funcția Trapez cu înclinație.
2. Îndreptați aparatul spre punctul de vizare și apăsați tasta de măsurare.
3. Îndreptați aparatul spre următorul punct de vizare și apăsați tasta de măsurare.

5.11 Funcție pitagoreică

5.11.1 Funcție pitagoreică simplă

1. Îndreptați aparatul spre punctul de vizare și apăsați tasta de măsurare.
2. Îndreptați aparatul spre următorul punct de vizare și apăsați tasta de măsurare.



Indicație

Pentru a obține rezultate precise ale măsurării, a doua distanță trebuie să fie perpendiculară pe distanța de destinație.

5.11.2 Funcție pitagoreică dublă

1. Îndreptați aparatul spre punctul de vizare și apăsați tasta de măsurare.
2. Îndreptați aparatul spre următorul punct de vizare și apăsați tasta de măsurare.



Indicație

Pentru a obține rezultate precise ale măsurării, a doua distanță trebuie să fie perpendiculară pe distanța de destinație.

3. Îndreptați aparatul spre al treilea punct de vizare și apăsați tasta de măsurare.

5.11.3 Funcție compusă pitagoreică

1. Îndreptați aparatul spre punctul de vizare și apăsați tasta de măsurare.
2. Îndreptați aparatul spre următorul punct de vizare și apăsați tasta de măsurare.

3. Îndreptați aparatul spre următorul punct de vizare și apăsați tasta de măsurare.

5.12 Reglajele

5.12.1 Modificarea listei de favorite

1. Navigați până la funcția pe care doriți să o modificați și confirmați cu tasta de măsurare.
2. Navigați până la funcția dorită și confirmați cu tasta de măsurare.

5.12.2 Activarea scării

1. Reglați numărul respectiv și confirmați valoarea cu tasta de măsurare.
2. Alegeți simbolul de bifare pentru a confirma valoarea.

5.12.3 Calibrarea senzorului de înclinare

1. Așezați aparatul pe o suprafață orizontală și apăsați tasta de măsurare.
2. Rotiți aparatul cu 180° și apăsați tasta de măsurare.
 - ◀ Senzorul de înclinare este acum calibrat.

5.13 Măsurările indirecte

5.13.1 Distanță indirectă pe orizontală

- ▶ Îndreptați aparatul spre punctul de vizare și apăsați tasta de măsurare.
 - ◀ Distanța și unghiul de înclinare sunt măsurate și afișate în rândul de rezultate intermediare.
 - ◀ Distanța de destinație va fi calculată imediat și afișată în rândul pentru rezultate.

5.13.2 Distanță verticală indirectă (2 unghiuri, 2 distanțe)

1. Îndreptați aparatul spre punctul de vizare și apăsați tasta de măsurare.
 - ◀ Prima distanță și unghiul sunt măsurate și afișate în rândul de rezultate intermediare.
 - ◀ Afișajul grafic solicită automat operația de măsurare a celei de-a doua distanțe.
2. Îndreptați aparatul spre următorul punct de vizare și apăsați tasta de măsurare.
 - ◀ Distanța de destinație va fi calculată imediat și afișată în rândul pentru rezultate.

5.13.3 Măsurări la plafon

1. Îndreptați aparatul spre punctul de vizare și apăsați tasta de măsurare.
 - ◀ Prima distanță și unghiul sunt măsurate și afișate în rândul de rezultate intermediare.
 - ◀ Afișajul grafic solicită automat operația de măsurare a celei de-a doua distanțe.
2. Îndreptați aparatul spre următorul punct de vizare și apăsați tasta de măsurare.
 - ◀ Distanța de destinație va fi calculată imediat și afișată în rândul pentru rezultate.

5.13.4 Distanță verticală indirectă II (2 unghiuri, 1 distanță)

1. Îndreptați aparatul spre punctul de vizare și apăsați tasta de măsurare.
 - ◀ Prima distanță și unghiul sunt măsurate și afișate în rândul de rezultate intermediare.
 - ◀ Afișajul grafic solicită automat operația de măsurare a celei de-a doua distanțe.
2. Îndreptați aparatul spre următorul punct de vizare și apăsați tasta de măsurare.
 - ◀ Distanța de destinație va fi calculată imediat și afișată în rândul pentru rezultate.

6 Îngrijirea, transportul și depozitarea

6.1 Curățarea

- ▶ Nu atingeți lentila cu degetele.
- ▶ Curățați lentila prin suflare sau cu o cârpă curată și moale.
- ▶ Nu utilizați alte lichide decât alcool sau apă.

6.2 Transportul



Indicație

Pentru expedierea produsului trebuie să izolați acumulatorii și bateriile sau să le îndepărtați din produs.

- ▶ Pentru transportul sau expedierea echipamentului dumneavoastră, utilizați fie ambalajul **Hilti**, fie un ambalaj echivalent.

6.3 Depozitarea și uscarea

- ▶ Nu depozitați produsul în stare umedă. Lăsați-l să se usuce înainte de a-l stivui și depozita.
- ▶ Pentru depozitarea sau pentru transportul echipamentului dumneavoastră, aveți în vedere valorile limită de temperatură indicate la Date tehnice.
- ▶ După perioade de depozitare îndelungată a echipamentului sau operațiuni mai lungi de transport, efectuați o măsurare de control înainte de folosire.

7 Dezafectarea și evacuarea ca deșeuri



ATENȚIONARE

Pericol de accidentare. Pericol de evacuare improprie ca deșeu.

- ▶ În cazul evacuării necorespunzătoare ca deșeu a echipamentului, sunt posibile următoarele evenimente: la arderea pieselor din plastic, se formează gaze de ardere toxice care pot provoca îmbolnăviri de persoane. Bateriile pot exploda, provocând intoxicații, arsuri, arsuri chimice sau poluare, dacă sunt deteriorate sau încălzite puternic. În cazul evacuării neglijente a deșeurilor, există riscul de a oferi persoanelor neautorizate posibilitatea de a utiliza echipamentul în mod abuziv. În această situație, puteți provoca vătămări grave persoanei dumneavoastră și altor persoane, precum și poluări ale mediului.

 Produsele **Hilti** sunt fabricate într-o proporție mare din materiale reutilizabile. Condiția necesară pentru reciclare este separarea corectă a materialelor. În multe țări, **Hilti** preia înapoi aparatul dumneavoastră vechi pentru valorificare. Solicitați informații de la centrul pentru clienți **Hilti** sau de la consilierul dumneavoastră de vânzări.

Conform directivei europene privind aparatele electrice și electronice vechi și transpunerea în actele normative naționale, sculele electrice uzate trebuie să fie colectate separat și depuse la centrele de revalorificare ecologică.



- ▶ Nu aruncați sculele electrice în containerele de gunoi menajer!

8 Garanția producătorului

- ▶ Pentru relații suplimentare referitoare la condițiile de garanție, vă rugăm să vă adresați partenerului dumneavoastră local **Hilti**.

9 Declarația de conformitate CE

Producător

Hilti Aktiengesellschaft
Feldkircherstrasse 100
9494 Schaan
Liechtenstein

Declaram pe propria răspundere că acest produs corespunde următoarelor directive și norme.

Denumire	Aparat de măsurare a distanțelor cu laser
Indicativul de model	PD-E
Generația	01
Anul fabricației	2010

Directive aplicate:

- 2004/108/CE
- 2014/30/UE
- 2011/65/UE

Norme aplicate:

- EN ISO 12100

Documentația tehnică la:

- Zulassung Elektrowerkzeuge
Hilti Entwicklungsgesellschaft mbH
Hiltistraße 6
86916 Kaufering
Germania

Schaan, 06.2015

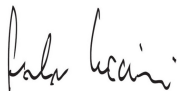

Paolo Luccini
(Head of BA Quality and Process Management /
Business Area Electric Tools & Accessories)

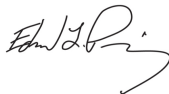

Edward Przybylowicz
(Head of BU Measuring Systems / BU Measuring
Systems)



Hilti Corporation

LI-9494 Schaan

Tel.: +423/234 21 11

Fax: +423/234 29 65

www.hilti.com



2068384